



СИСТЕМЫ ОТКРЫВАНИЯ PROFILDOORS

СОДЕРЖАНИЕ



Система СОМПАК

стр. 2



Система КНИЖКА

стр. 8



Поворотная система

стр.



Система КУПЕ

стр. 20



Короб INVISIBLE

стр. 24



Короб INVISIBLE REVERSE

стр. 30



Короб INFINITY

стр. 36



Система MAGIC

стр. 40



Система MAGIC UNIQ

стр. 44



Система DIVA AIR

стр. 48

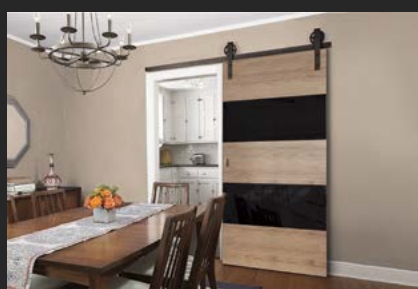

Система IZYDA

стр. 52

СКЛАДНАЯ СИСТЕМА «СОМРАСК»



Складная система «СОМРАСК» от ProfilDoors – симбиоз изящного стиля и практичной конструкции.

Компактная и изящная система открывания, которая может быть выполнена как с одним дверным полотном, так и с двумя. Каждое дверное полотно складывается пополам при открывании и становится параллельно стене. Данная система станет идеальным

решением для оформления гардеробных комнат, подсобных помещений или проемов, где классический тип открывания создаст неудобства.

КОНСТРУКТИВНЫЕ ОСОБЕННОСТИ



1LK Черный люкс

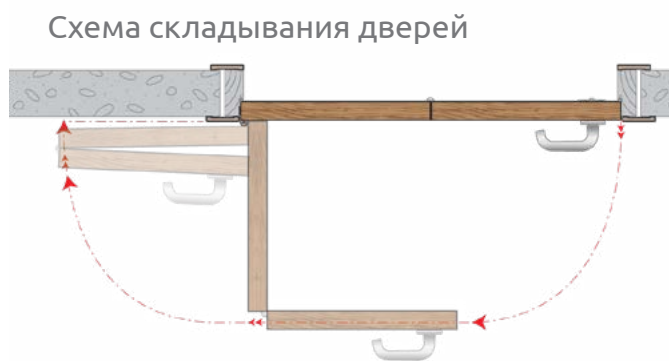

КОМПЛЕКТАЦИЯ «СОМРАСК»

КОМПЛЕКТ «СОМРАСК» ВКЛЮЧАЕТ В СЕБЯ:

2 ПОЛОТНА (одностворчатая)

Два полотна, механизм складной, фурнитура для складного механизма (замок, ручки врезные).

❗ сторонность открывания двери уточняется при заказе

4 ПОЛОТНА (двустворчатая)

Двустворчатая система «Сомраск» состоит из двух комплектов фурнитуры «Сомраск» и 4 полотен.

❗ сторонность открывания двери уточняется при заказе

Заказывается отдельно:

Коробка «Сомраск» и стандартные наличники. Система «Сомраск» может быть распашной и состоять из двух комплектов «Сомраск» и распашной коробки «Сомраск».

Применяется к сериям:
E, Z, ZN, STK, LK, NK, SMK.



Размеры полотен:

Размер полотна по ширине

MIN 600 мм – MAX 1000 мм
(с шагом 100 мм).

Размер полотна по высоте

MIN 1700 мм – MAX 2400 мм
(с шагом 50 мм).

ОБЛАСТЬ ПРИМЕНЕНИЯ «СОМРАСК»

Система открывания «СОМРАСК» от ProfilDoors – это симбиоз изящного стиля и практичной конструкции. Система предназначена для вариантов исполнения с одной или двумя створками. Компактная дверь, оснащённая поворотным и сдвижным механизмом, выполняет одновременно 2 задачи - экономия пространства и создание современного интерьера.

При открывании каждое дверное полотно складывается пополам и размещается вдоль стены, занимая площадь в 2 раза меньше собственной поверхности. Это удобно при близком расположении мебели и предметов декора к проёму. Система открывания «СОМРАСК» хорошо сочетается с каркасно-щитовыми межкомнатными дверями.

Складывающиеся пополам межкомнатные двери станут подходящим решением для создания входа в гардеробную комнату, кладовую или архивное помещение. Раздвижной механизм незаменим для проёмов, в которых классический распашной вариант создаёт неудобства. Складывающиеся двери с системой «СОМРАСК» от ProfilDoors - выбор практичных людей, идущих в ногу со временем.

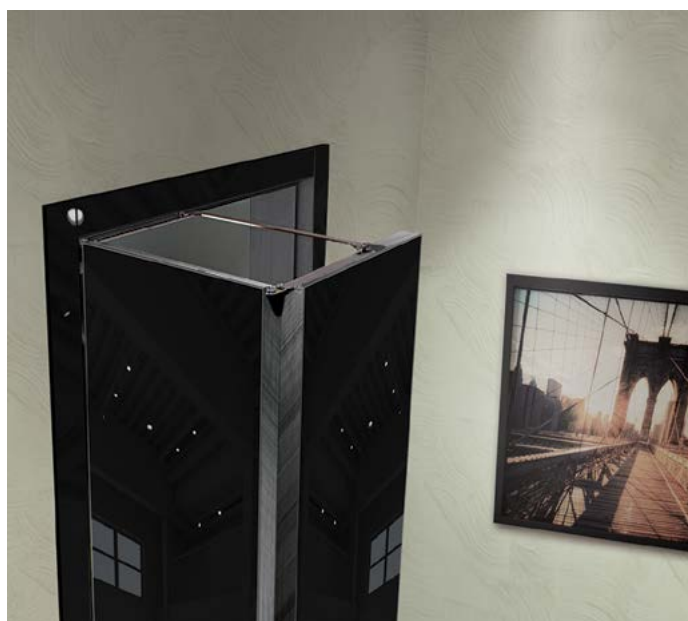

ПРОИЗВОДИТЕЛЬ СИСТЕМЫ

Система разработана нашим официальным партнёром Celegon Smart Opening Systems (Италия).

Название Системы: Compack Living 180.

Таблица размеров СИСТЕМА ОТКРЫВАНИЯ «СОМРАСК»

Размер полотна (мм)	Размер блока дверной коробки (мм)	Размер проёма рекомендуемый (мм)	Внешний размер блока дверной коробки с наличником (мм) Рекомендуемый наличник прямой 10x80 мм
ШИРИНА ОДНОСТВОРЧАТОЕ ПОЛОТНО*			
600 (300+300)	670	710	788
700 (350+350)	770	810	888
800 (400+400)	870	910	988
900 (450+450)	970	1010	1088
1000 (500+500)	1070	1110	1188
ШИРИНА ДВУХСТВОРЧАТОЕ ПОЛОТНО**			
600+600 (300+300+300+300)	1270	1310	1442
700+700 (350+350+350+350)	1470	1510	1642
800+800 (400+400+400+400)	1670	1710	1842
900+900 (450+450+450+450)	1870	1910	2042
1000+1000 (500+500+500+500)	2070	2110	2242
ВЫСОТА			
1700	1735	1760	1808
1750	1785	1810	1858
1800	1835	1860	1908
1850	1885	1910	1958
1900	1935	1960	2008
1950	1985	2010	2058
2000	2035	2060	2108
2050	2085	2110	2158
2100	2135	2160	2208
2150	2185	2210	2258
2200	2235	2260	2308
2250	2285	2310	2358
2300	2335	2360	2408
2350	2385	2410	2458
2400	2435	2460	2508

* фактический размер полотна +12 мм

** фактический размер полотен + 24 мм

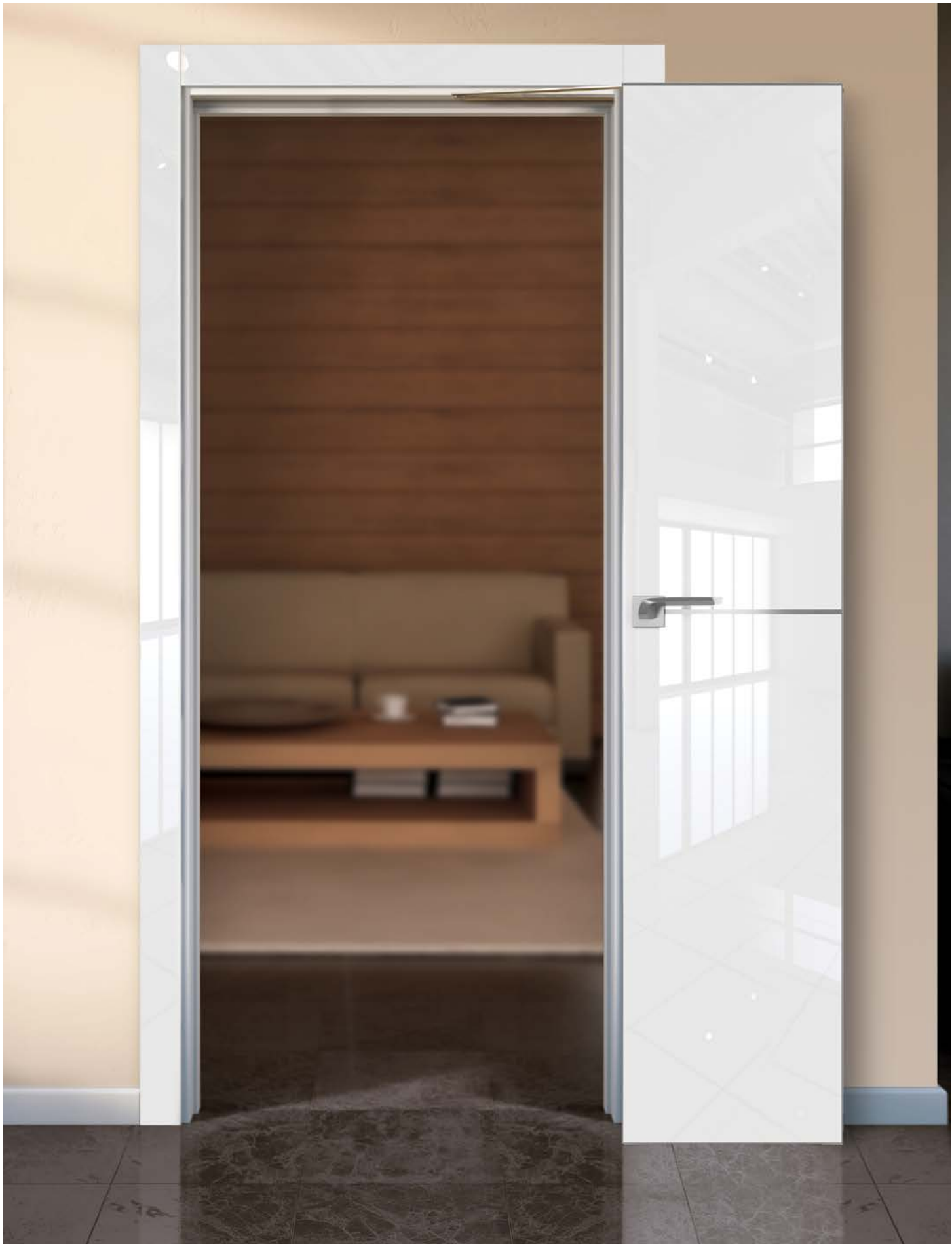

СИСТЕМА «КНИЖКА»



Система открывания «КНИЖКА» от ProfilDoors – умное решение для экономии пространства.

Система открывания, в которой дверное полотно делится на две асимметричные части. При открывании двери части полотна складываются и сдвигаются в одну сторону, оставаясь в пространстве дверного проёма. Прочные и надежные, с плавным ходом, двери выглядят как стильный предмет

интерьера, и в то же время способствует увеличению свободного пространства. Работают практически бесшумно и не отвлекут внимание коллег во время совещания или друзей во время приятного вечера в компании.

КОНСТРУКТИВНЫЕ ОСОБЕННОСТИ

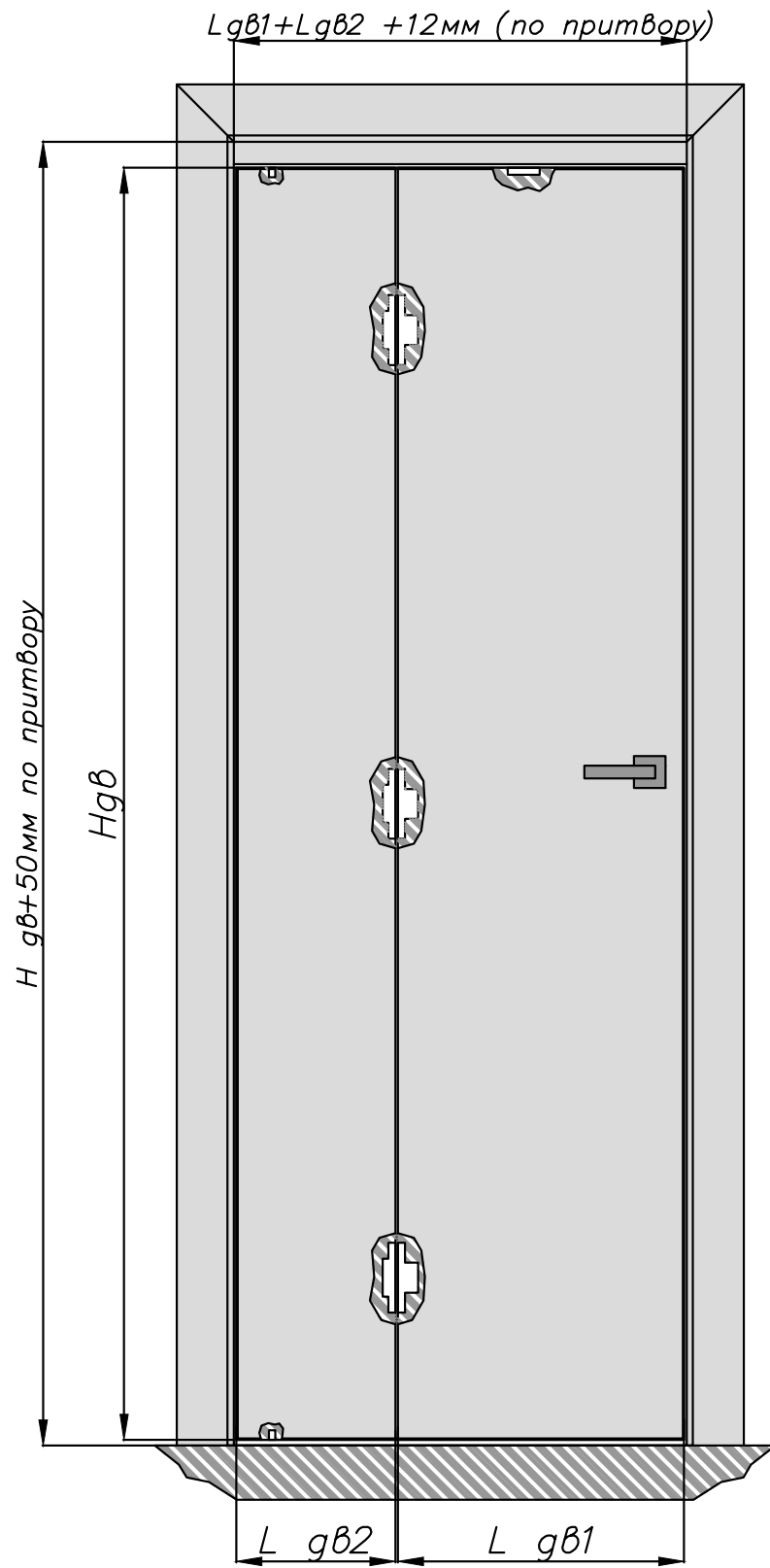
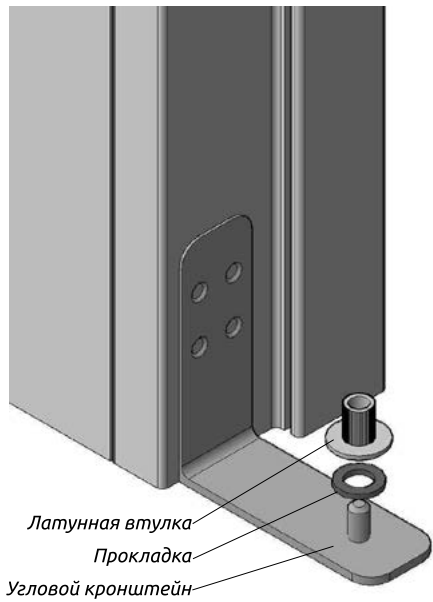
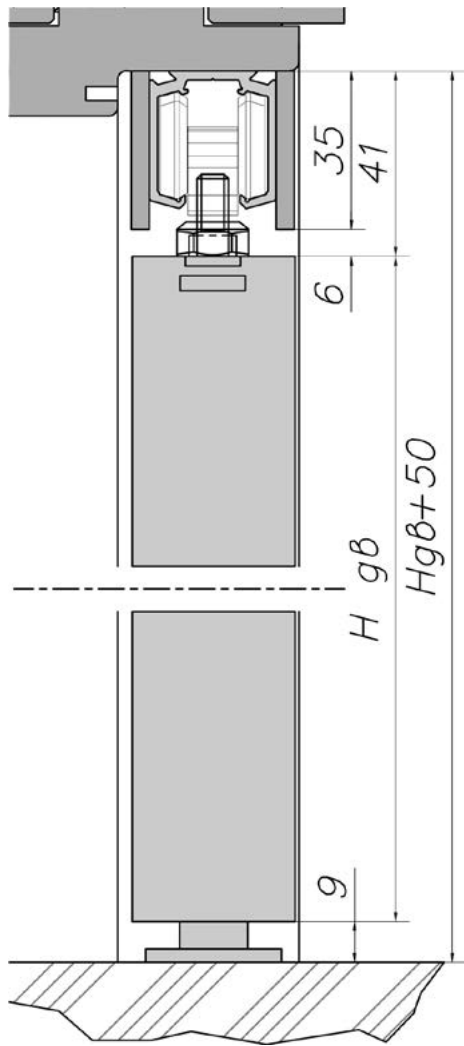

КОМПЛЕКТАЦИЯ «КНИЖКА Т-2»

КОМПЛЕКТ «КНИЖКА Т-2» ВКЛЮЧАЕТ В СЕБЯ:

КОМПЛЕКТ СКЛАДНОЙ Т-2 (одностворчатый)

Два полотна, комплект механизма «Книжка Т2», замок под фиксатор.

КОМПЛЕКТ СКЛАДНОЙ Т-2 (двухстворчатый)

Четыре полотна, два комплекта механизма «Книжка Т-2», замок под фиксатор.

Заказывается отдельно:

- Комплект «Складной Т-2».
- Стандартные наличники и коробка.
- Ручка на выбор.

	Трек направляющий 1м/п		Каретка 1шт.
	Верхняя ось 1шт.		Стопор 1шт.
	Крепеж для створки 1шт.		Шайба опорная 2шт.
	Винт специальный 1шт.		Комплект Eclipse 2.0 под 3 петли
	Втулка опорная 2шт.		Кронштейн опорный 1шт.

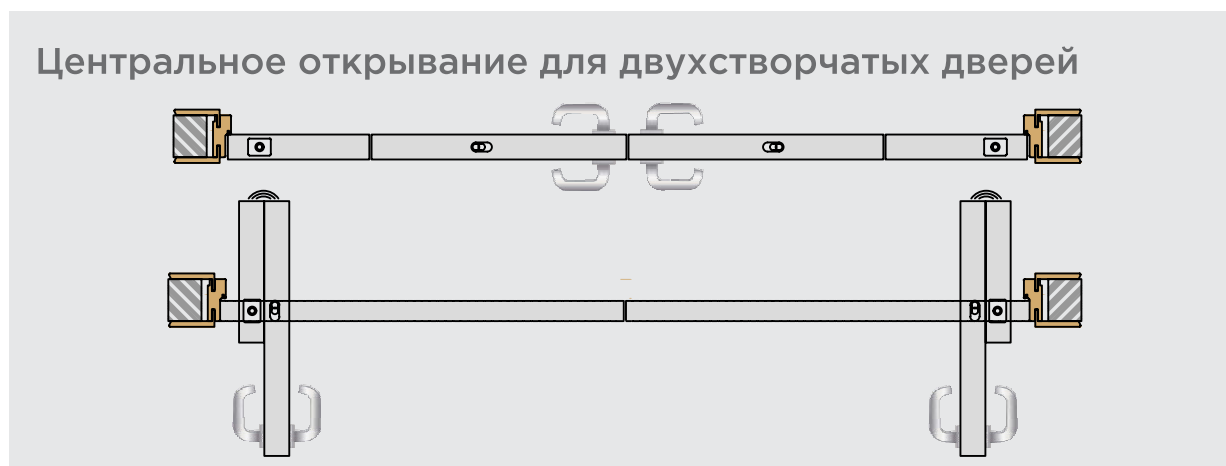
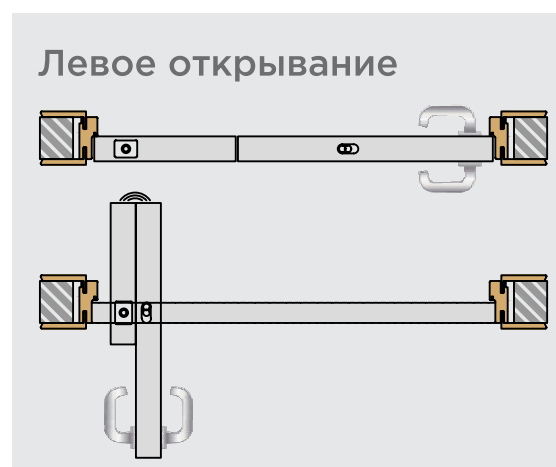
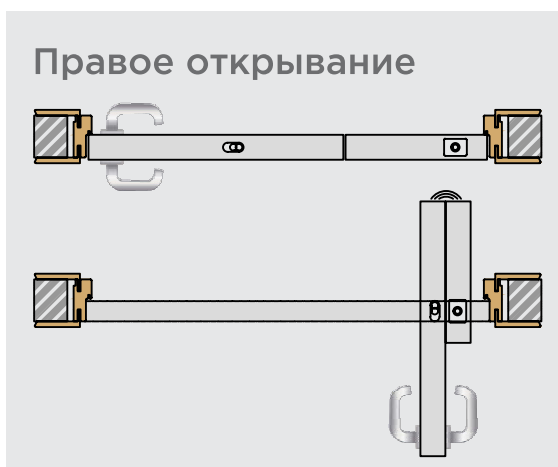

ОБЛАСТЬ ПРИМЕНЕНИЯ «КНИЖКА Т-2»

Система открывания дверей «КНИЖКА» – ещё одно решение фабрики дверей PROFILDOORS. В основе конструкторской идеи лежит решение поделить дверное полотно на две асимметричные части благодаря чему происходит складывание частей полотна и их сдвиг по направляющей в левую или правую сторону (в зависимости от варианта исполнения). В итоге они занимают положение в проёме, перпендикулярное плоскости стены.

Система открывания дверей «КНИЖКА» – это прочная и надёжная конструкция, значительное увеличение свободного пространства и оригинальный предмет интерьера. Плавность хода двери обеспечивает механизм «КНИЖКА Т2», скрытый в верхней части проёма. Его бесшумная работа не будет отвлекать внимание во время совещания или приятного вечера в компании друзей.

Для типовых квартир в многоэтажных домах складывающаяся дверь книжка – спасение. Когда важно сэкономить каждый уголок, удобно расположить мебельный гарнитур и создать атмосферу уюта в доме, дверное полотно со складывающимся механизмом является отличной альтернативой распашным вариантам. А если предметы декора расположены вплотную к проёму, книжка заменит и двери в исполнении купе.



ПРОИЗВОДИТЕЛЬ СИСТЕМЫ

Система разработана фабрикой ProfilDoors.

Применяется к сериям:
X, XN, N, U, STP, Z, ZN, NK, E, LK, STK, SMK.

Таблица размеров СИСТЕМА ОТКРЫВАНИЯ «КНИЖКА Т-2»

Размер полотна (мм)	Размер проёма рекомендуемый (мм)
ШИРИНА ОДНОСТВОРЧАТОЕ ПОЛОТНО	
700 (250+450)	800
800 (300+500)	900
900 (350+550)	1000
1000 (400+600)	1100
ШИРИНА ДВУХСТВОРЧАТОЕ ПОЛОТНО	
700+700 (250+450+250+450)	1500
800+800 (300+500+300+500)	1700
900+900 (350+550+350+550)	1900
1000+1000 (400+600+400+600)	2100
ВЫСОТА	
1700	1790
1750	1840
1800	1890
1850	1940
1900	2090
1950	2040
2000	2090
2050	2140
2100	2190
2150	2240
2200	2290
2250	2340
2300	2390
2350	2440
2400	2490



ПОВОРОТНАЯ СИСТЕМА



Поворотная система открывания «РОТО» от ProfilDoors предлагает сразу несколько преимуществ.

Подобная система открывания дверей может стать лучшей альтернативой стандартным решениям. Она соединяет в себе удобство и эргономичность и распашных, и раздвижных, и маятниковых систем. Особенно удобны такие двери

будут в узких помещениях, где необходимо максимально освободить пространство для необходимых предметов мебели и интерьера.

КОНСТРУКТИВНЫЕ ОСОБЕННОСТИ



6SMK Кварц матовый

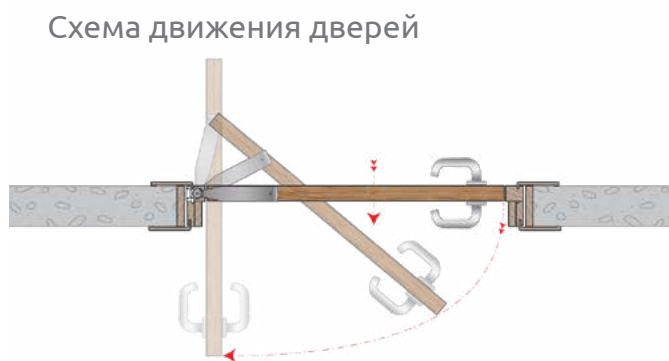
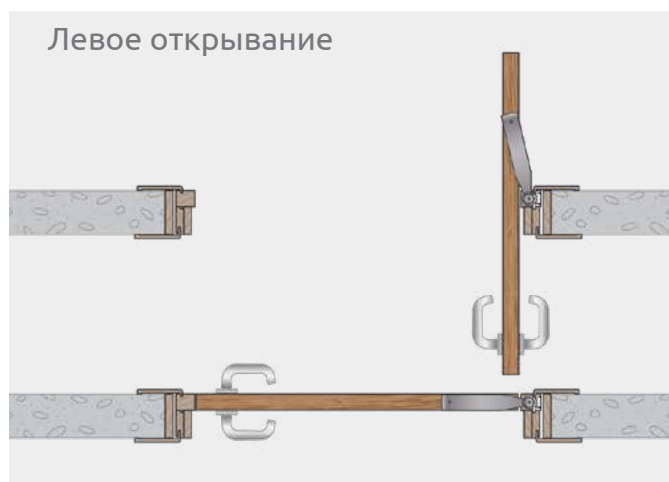
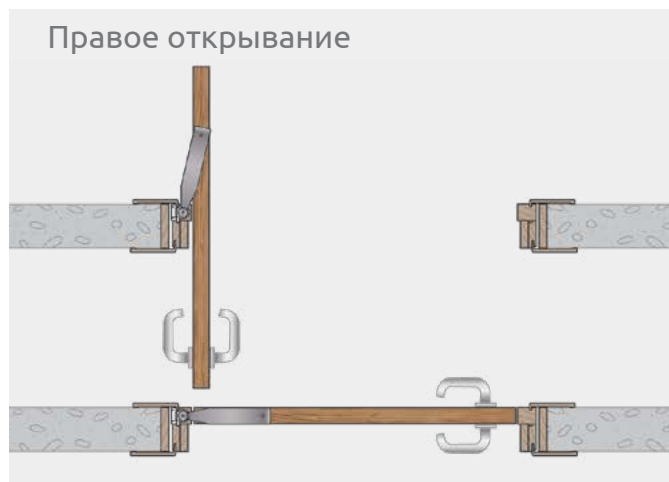

Центральное открывание для двухстворчатых дверей

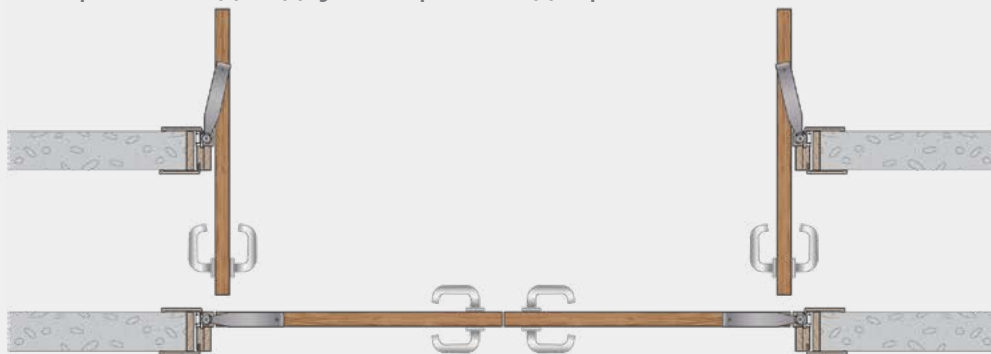

КОМПЛЕКТАЦИЯ ПОВОРОТНОЙ СИСТЕМЫ

КОМПЛЕКТ ПОВОРОТНОЙ СИСТЕМЫ ВКЛЮЧАЕТ В СЕБЯ:

ДВЕРНОЙ БЛОК «ПОВОРОТНЫЙ» (одностворчатый)

Одно полотно, короб, механизм «Поворотный», замок под фиксатор AGB Polaris 190 с бесшумным магнитным язычком (Италия).
Сторонность – универсальная.

ДВЕРНОЙ БЛОК «ПОВОРОТНЫЙ» (двухстворчатый)

Два полотна, короб распашной, механизм «Поворотный» 2 шт., замок под фиксатор AGB Polaris 190 с бесшумным магнитным язычком (Италия), ригель AGB (Италия).
Сторонность – универсальная.

Дополнительно:

- Дверной блок «ПОВОРОТНЫЙ».
- Дверной блок «ПОВОРОТНЫЙ» распашной.
- Наличники.
- Комплект ручек на выбор.
- Доборы.

Применяется к сериям:
X, XN, N, U, L, STP, Z, ZN, NK, E, LK, STK, SMK.

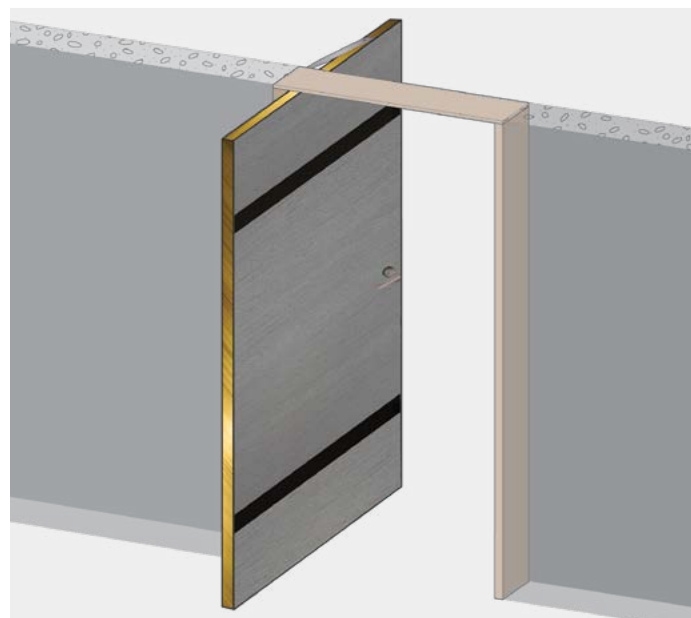

Размеры полотен:

Размер полотна по ширине

MIN 650 мм – MAX 1000 мм
(с шагом 50 мм).

Размер полотна по высоте

MIN 1700 мм – MAX 2400 мм
(с шагом 50 мм).

ОБЛАСТЬ ПРИМЕНЕНИЯ ПОВОРОТНОЙ СИСТЕМЫ

Поворотная система открывания дверей – лучшая альтернатива решению со стандартным полотном. Основным элементом привода является роторный механизм. Он прижимает середину дверного полотна к откосу с левой или правой стороны проёма, и даёт возможность открывать его движением на себя и от себя. Откидное устройство закрывания позволяет вернуть дверь в исходное положение без усилий.

Дверная конструкция с роторной системой занимает только пространство с внутренней стороны проёма, освобождая место в комнате для предметов интерьера. Такой способ открывания соединяет в себе функционал распашных, раздвижных и маятниковых систем. Поворотный механизм удобен для установки в узком коридоре, где требуется освободить пространство под шкафы и полки.



ПРОИЗВОДИТЕЛЬ СИСТЕМЫ

Система разработана нашим официальным партнёром Celegon.

Название Системы: Ergon Living.

Таблица размеров СИСТЕМА ПОВОРОТНАЯ «РОТО»

Размер полотна (мм)	Размер блока дверной коробки (мм)	Размер проёма рекомендуемый (мм)
ШИРИНА ОДНОСТВОРЧАТОЕ ПОЛОТНО		
650	760	800
700	810	850
750	860	900
800	910	950
850	960	1000
900	1010	1050
950	1060	1100
1000	1110	1150
ШИРИНА ДВУСТВОРЧАТОЕ ПОЛОТНО		
650+650	1415	1450
700+700	1515	1550
750+750	1615	1650
800+800	1715	1750
850+850	1815	1850
900+900	1915	1950
950+950	2015	2050
1000+1000	2115	2150
ВЫСОТА		
1700	1745	1790
1750	1795	1840
1800	1845	1890
1850	1895	1940
1900	1945	1990
1950	1995	2040
2000	2045	2090
2050	2095	2140
2100	2145	2190
2150	2195	2240
2200	2245	2290
2250	2295	2340
2300	2345	2390
2350	2395	2440
2400	2445	2490



СДВИЖНАЯ СИСТЕМА «КУПЕ»



Система открывания «КУПЕ» от ProfilDoors – гармоничное решение для любых интерьеров.

Скользкая вдоль стены дверь – принцип открывания двери, который известен каждому. Конструктив системы может быть с одной и двумя створками.

КОНСТРУКТИВНЫЕ ОСОБЕННОСТИ



1LK Магнолия люкс

Правое открывание

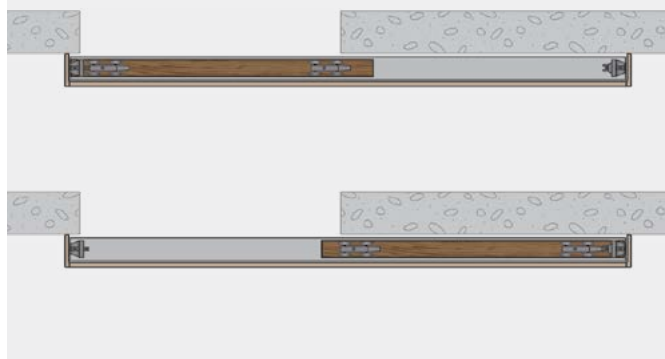

Левое открывание



Схема движения дверей



Центральное открывание для двухстворчатых дверей

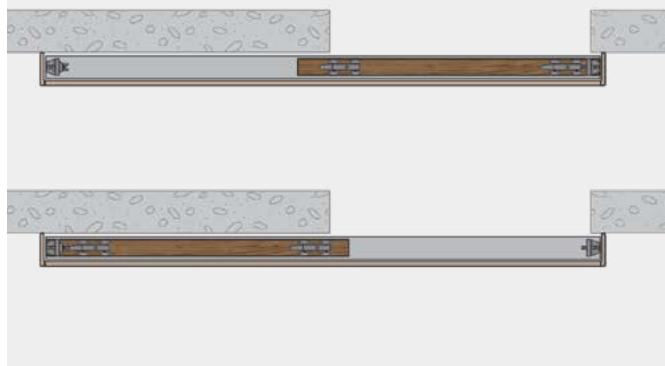
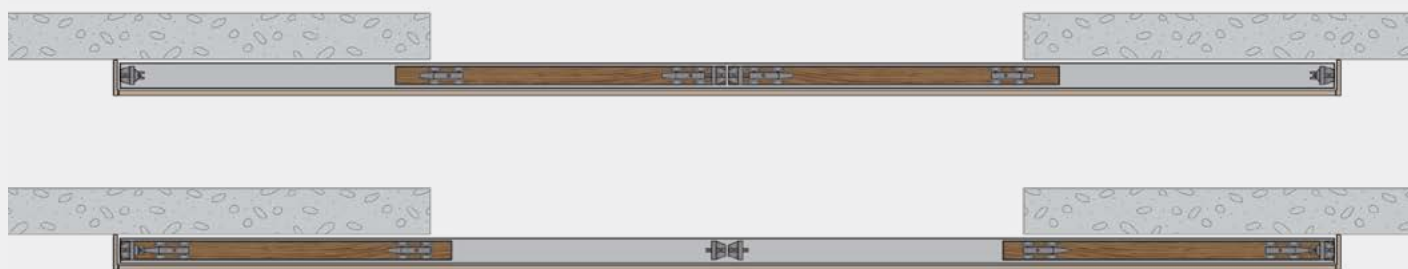

КОМПЛЕКТАЦИЯ «КУПЕ»

КОМПЛЕКТ «КУПЕ» ВКЛЮЧАЕТ В СЕБЯ:

КОМПЛЕКТ РАЗДВИЖНОЙ «КУПЕ» (одностворчатый)

Комплект раздвижной Тип 2, включает в себя:

- Алюминиевый трек L-2000 мм;
- Каретка металлическая 6-ти колесная с нагрузкой до 120 кг (1 шт);
- Активатор доводчика (2 шт), стопор (2 шт), нижняя направляющая 7 мм (1 шт), комплект крепления к полотну;
- Комплект крепления механизма к стене;
- Алюминиевый карниз L-2000 мм с торцевыми заглушками;
- Доводчик двунаправленный (1 шт);
- Винт крепежный специальный (2 шт).



КОМПЛЕКТ РАЗДВИЖНОЙ «КУПЕ» (двустворчатый)

Два комплекта раздвижного Тип 2.

Цвета покраски алюминиевого карниза, базового профиля и заглушек:

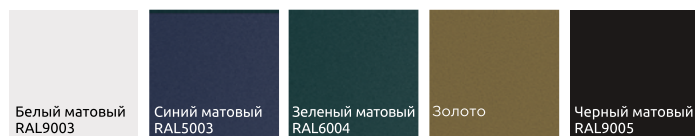

Заказывается отдельно:

- Полотно с врезанной фурнитурой (Kit F – ручки купе или Kit CRV – ручки купе + замок фиксатор).
- Стандартные доборы и наличники по желанию клиента.
- Карниз из МДФ в цвет полотна.

Размеры полотен:

Согласно ограничениям каждой серии.

Применяется к сериям:

X, XN, N, U, L, STP, Z, ZN, NK, E, LK, STK, SMK, AGK, AGP, AG.

ОБЛАСТЬ ПРИМЕНЕНИЯ «КУПЕ»

Система открывания дверей «КУПЕ» гармонично впишется в интерьер большого обеденного зала, гостиной или комнаты переговоров. Верхнее крепление легко скрыть с помощью различных декоративных элементов или стандартного карниза МДФ в цвет дверного полотна.

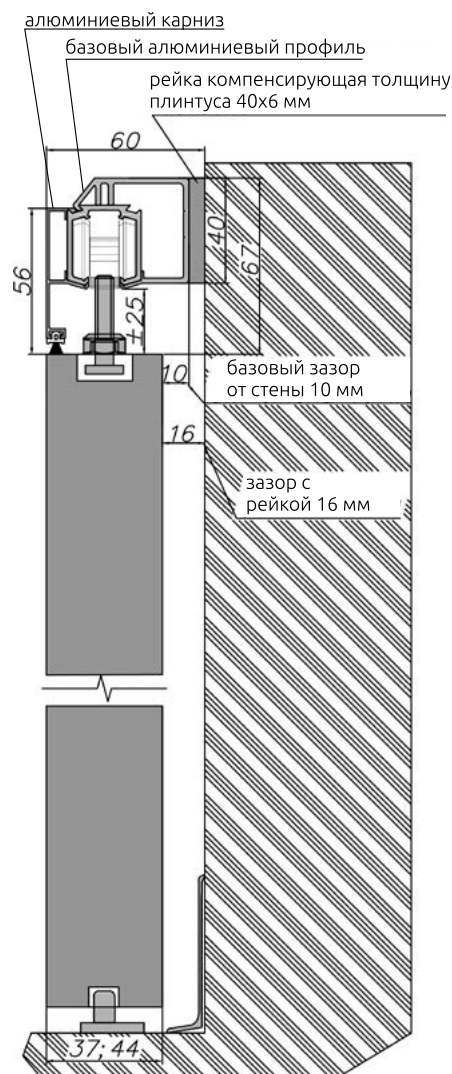
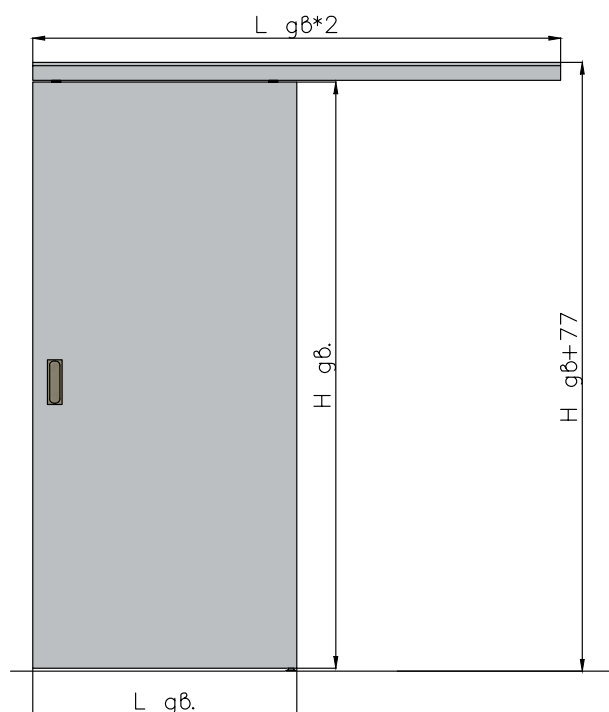

ПРОИЗВОДИТЕЛЬ ФУРНИТУРЫ

Buone Ruote (Италия)

! Примечание – при выборе полотна необходимо учитывать следующие характеристики проёма:
Проём по высоте относительно полотна -50 мм.
Проём по ширине относительно полотна -50 мм.

КОРОБ «INVISIBLE»



Система открывания «INVISIBLE» от ProfilDoors – невидимая дверь для самых современных дизайнерских решений.

Дверной короб «Invisible» – это самое актуальное архитектурное, дизайнерское и декоративное решение в европейском и мировом дизайне. «Invisible» - особая, она превращает дверь в «невидимку» и обеспечивает установку двери вровень со

стеной, без наличников. Лишь фурнитура и тонкая кромка, обрамляющая дверное полотно, могут выдать дверь в вашем интерьере.

КОНСТРУКТИВНЫЕ ОСОБЕННОСТИ



1LK Черный люкс



КОМПЛЕКТАЦИЯ «INVISIBLE»

КОМПЛЕКТ «INVISIBLE» ВКЛЮЧАЕТ В СЕБЯ:

Коробка INVISIBLE со скрытыми петлями AGB Eclipse 2.0 (Италия) с возможностью регулировки в 3-х плоскостях.

Дополнительно:

- Возможно использовать стандартные доборы.
- Дверные ручки на выбор.
- Возможно применение алюминиевого плинтуса:
алюминиевый плинтус 13*60*3000мм,
алюминиевый плинтус 13*80*3000мм.

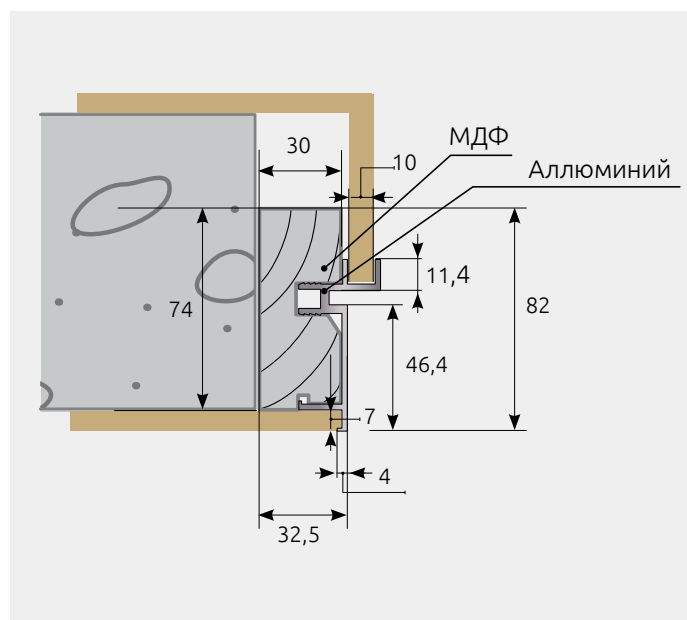
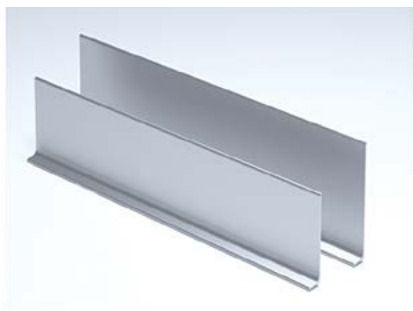

Цвета коробки INVISIBLE и плинтуса:

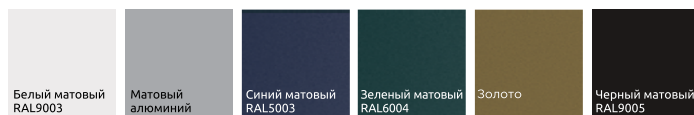

Применяется к сериям:
E, Z, ZN, NK, STK, SMK, LK, AG, AGP, AGK.

Размеры:

Стандартная высота коробки INVISIBLE

2150 мм, 2440 мм, 2750 мм.

■ Возможно заказать коробку INVISIBLE свыше 3000 мм.

Размер коробки INVISIBLE

32.5*82 мм.

ОБЛАСТЬ ПРИМЕНЕНИЯ «INVISIBLE»

Система «INVISIBLE» – это самое актуальное архитектурное, дизайнерское и декоративное решение в европейском и мировом дизайне. Система «INVISIBLE» – это особая система погонажа, которая превращает дверь в «невидимку» и обеспечивает установку двери вровень со стеной, без наличников.

Конструктив короба данной системы позволяет установить дверное полотно вровень со стеной, без обрамления проёма наличниками, создавая тем самым эффект невидимой двери, который может быть усилен, если стена будет содержать цвет или фактуру не отличающейся от фактуры или цвета двери. Лишь фурнитура и тонкая кромка, обрамляющая дверное полотно, могут выдать дверь в вашем интерьере.

Полотно 0Z идеально сочетается с коробом «Invisible».

Обратите внимание!

Полотна под покраску обычно изготавливают из МДФ плиты с пропиткой или грунтовкой. Дверное полотно 0Z под покраску покрывается высококачественной полимерной пленкой RENOLIT, мировой лидер отрасли (Германия). Данная пленка разрабатывалась специально под покраску. Не требует дополнительной подготовки перед покраской. Подходят краски для внутренних работ. Рекомендуем следующие типы красок: латексную, акриловую, вододисперсионную.

Преимущества пленки под покраску:

- Увеличивает влагозащитные свойства двери.
- Без запаха, сырье не содержит хлора, тяжелых металлов и формальдегида.
- Отсутствие трещин, безупречна в плане гигиены, светостойчива, антистатична, пластична.
- Устойчива к царапинам, деформации.
- Идеально гладкая поверхность, что позволит безупречно окрасить полотно с первого раза.



ПРОИЗВОДИТЕЛЬ СИСТЕМЫ

Система разработана фабрикой ProfilDoors.

Название Системы: Invisible.

Таблица размеров «INVISIBLE»

Рекомендуемая ширина проема (L*) (мм)	Ширина полотна (L 1) (мм)	Ширина светового проема (L2) (мм)	Ширина дверного блока по коробу (L 3) (мм)
700	600	584	672
800	700	684	772
900	800	784	872
1000	900	884	972
1100	1000	984	1072

* С учетом монтажного зазора 14 мм

Рекомендуемая высота проема (H**) (мм)	Высота полотна (H 1) (мм)	Высота светового проема (H2) (мм)
1860	1800	1814
1960	1900	1914
2060	2000	2014
2176	2100	2114
2260	2200	2214
2360	2300	2314
2460	2400	2414

** С учетом монтажного зазора 14 мм

■ Примечание:

Все размеры даны с учетом зазоров:

По высоте - 10 мм отступ от чистового пола для свободной работы двери + 4 мм отступ от короба сверху.

По ширине - 4 мм отступ от короба слева + 4 мм отступ от короба справа.



КОРОБ «INVISIBLE REVERSE»



Система открывания «INVISIBLE REVERSE» от ProfilDoors – дверь-невидимка с реверсивным открыванием

Невидимая дверь с новыми возможностями. До ее появления чаще всего применялась наружная схема открывания полотна, необходимость открывать дверь в противоположную сторону создавала

массу неудобств и зачастую нарушала изначальную эстетическую задумку дизайна интерьера. С появлением нового скрытого короба с реверсивным (внутренним) открыванием эта задача успешно решается.

КОНСТРУКТИВНЫЕ ОСОБЕННОСТИ



02

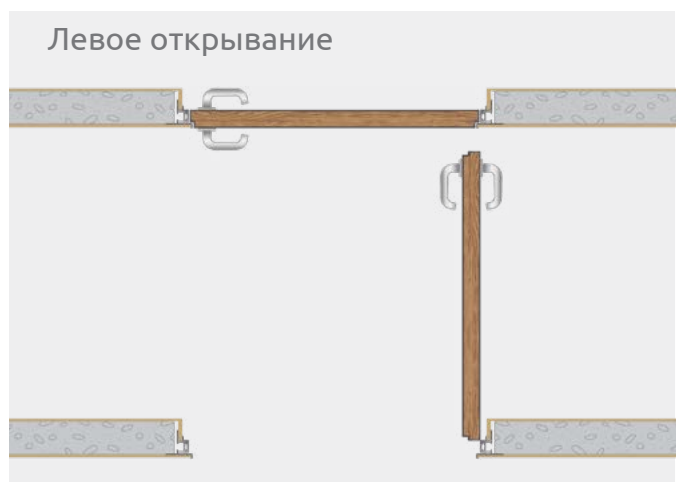
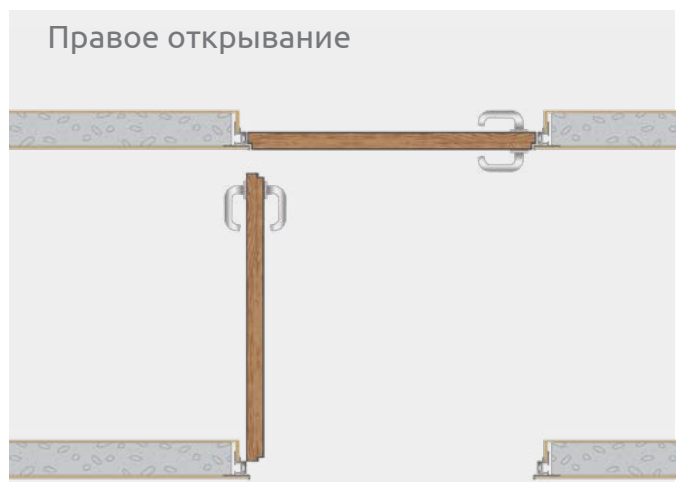

КОМПЛЕКТАЦИЯ «INVISIBLE REVERSE»

КОМПЛЕКТ «INVISIBLE REVERSE» ВКЛЮЧАЕТ В СЕБЯ:

КОРОБОЧНЫЙ БЛОК

комплектуется только дверными полотнами с матовой кромкой.

Скрытые петли AGB Eclipse 3.0 (Италия) с возможностью регулировки в 3-х плоскостях.

Дополнительно:

- Возможно использовать стандартные доборы.
- Дверные ручки на выбор.
- Возможно применение алюминиевого плинтуса:
алюминиевый плинтус 13*60*3000мм,
алюминиевый плинтус 13*80*3000мм.

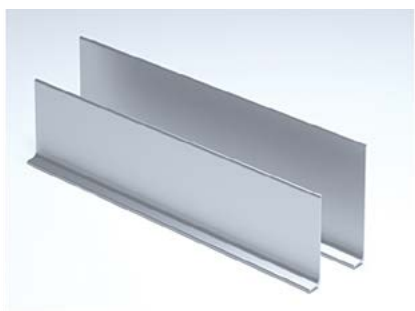

Цвета коробки INVISIBLE REVERSE и плинтуса:

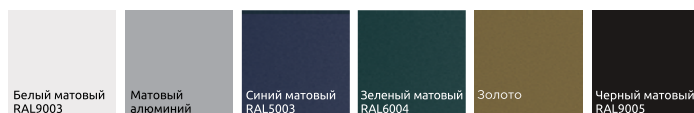

Применяется к сериям:
E, Z, ZN, NK, STK, SMK, LK.

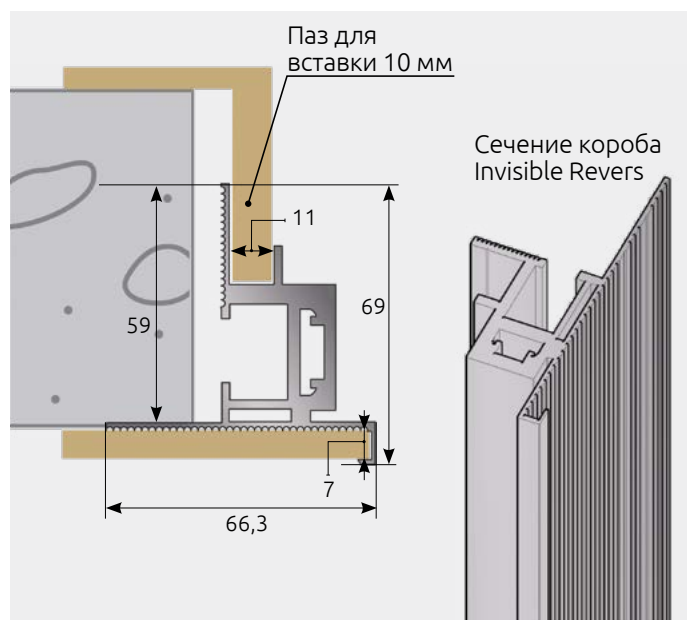

Размеры:

Стандартная высота коробка INVISIBLE REVERSE

2150 мм, 2440 мм, 2750 мм.

! Возможно заказать короб INVISIBLE REVERSE свыше 3000 мм.

Размер коробка INVISIBLE REVERSE

66*69 мм.

ОБЛАСТЬ ПРИМЕНЕНИЯ «INVISIBLE REVERSE»

Скрытые двери, или «невидимки» – одно из самых актуальных на сегодняшний день решений в дизайне интерьера. Такие двери позволяют сделать помещение просторнее, визуально освободив его от условных границ, сохраняя целостность и гармоничность художественного замысла.

До недавнего времени существовало некоторое ограничение – двери можно было установить только с открыванием наружу. Новая система «INVISIBLE REVERSE» разработана специально для решения этой проблемы – теперь двери получили возможность открывания внутрь проема.

Полотно 0Z идеально сочетается с коробом «INVISIBLE REVERSE».

Обратите внимание!

Полотна под покраску обычно изготавливают из МДФ плиты с пропиткой или грунтовкой. Дверное полотно 0Z под покраску покрывается высококачественной полимерной пленкой RENOLIT, мировой лидер отрасли (Германия). Данная пленка разрабатывалась специально под покраску. Не требует дополнительной подготовки перед покраской. Подходят краски для внутренних работ. Рекомендуем следующие типы красок: латексную, акриловую, вододисперсионную.

Преимущества пленки под покраску:

- Увеличивает влагозащитные свойства двери.
- Без запаха, сырье не содержит хлора, тяжелых металлов и формальдегида.
- Отсутствие трещин, безупречна в плане гигиены, светостойчива, антистатична, пластична.
- Устойчива к царапинам, деформации.
- Идеально гладкая поверхность, что позволит безупречно окрасить полотно с первого раза.

❗ Примечание: заказываемое полотно в исполнении Invisible Revers изготавливается с алюминиевой кромкой с 4-х сторон..



ПРОИЗВОДИТЕЛЬ СИСТЕМЫ

Система разработана фабрикой ProfilDoors.

Название Системы: Invisible Reverse.

Таблица размеров «INVISIBLE REVERSE»

Рекомендуемая ширина проема (L*) (мм)	Ширина полотна (L 1) (мм)	Ширина светового проема (L2) (мм)	Ширина дверного блока по коробу (L 3) (мм)
700	600	608	684
800	700	708	784
900	800	808	884
1000	900	908	984
1100	1000	1008	1084

* С учетом монтажного зазора 8 мм

Рекомендуемая высота проема (H**) (мм)	Высота полотна (H 1) (мм)	Высота светового проема (H2) (мм)
1870	1800	1814
1970	1900	1914
2070	2000	2014
2170	2100	2114
2270	2200	2214
2370	2300	2314
2470	2400	2414

** С учетом монтажного зазора 18 мм

■ Примечание:

Все размеры даны с учетом зазоров:

По высоте - 10 мм отступ от чистового пола для свободной работы двери + 4 мм отступ от короба сверху.

По ширине - 4 мм отступ от короба слева + 4 мм отступ от короба справа.



КОРОБ «INVISIBLE INFINITY» КОРОБ «INVISIBLE REVERSE INFINITY»



Система открывания INFINITY от ProfilDoors – дверь со скрытым коробом «под потолок».

В последние годы одним из важнейших интерьерных трендов стал минимализм, поэтому скрытый короб с новыми возможностями станет оптимальным вариантом. Двери «под потолок» без верхней перемычки и наличников

позволяют визуально увеличить высоту и сохранить единую плоскость потолка двух комнат разделяемых дверью, что особенно актуально для современных интерьерных пространств.

КОМПЛЕКТАЦИЯ

КОМПЛЕКТ «INVISIBLE INFINITY» ВКЛЮЧАЕТ В СЕБЯ:

Стойки вертикальные 1 комп. (2 шт.)
INVISIBLE со скрытыми петлями AGB Eclipse 2.0 (Италия) с возможностью регулировки в 3-х плоскостях.

❗ Коробка INVISIBLE INFINITY комплектуется без верхней перемычки.

КОМПЛЕКТ «INVISIBLE REVERSE INFINITY» ВКЛЮЧАЕТ В СЕБЯ:

Стойки вертикальные 1 комп. (2 шт.)
INVISIBLE REVERSE со скрытыми петлями AGB Eclipse 3.0 (Италия) с возможностью регулировки в 3-х плоскостях.

❗ Коробка INVISIBLE REVERSE INFINITY комплектуется без верхней перемычки.

Дополнительно:

- Возможно использовать стандартные доборы.
- Дверные ручки на выбор.
- Возможно применение алюминиевого плинтуса:
алюминиевый плинтус 13*60*3000мм,
алюминиевый плинтус 13*80*3000мм.

Размеры:

❗ Возможно заказать коробку INFINITY до 3000 мм.



Цвета коробки и плинтуса:

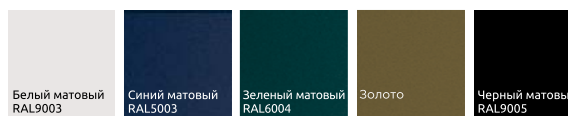

Применяется к сериям:
E, Z, ZN, NK, STK, SMK, LK.

Особенности «INVISIBLE INFINITY»

1. Возможна врезка в полотно двух автоматических порогов (верхний и нижний торцы).
2. Стойки короба подгоняются под проем на объекте.
3. Рекомендуется проводить замеры приборами с высокой точностью.

■ **Примечание:**
Обратите внимание на уклон полов и стен.

Расчет размеров полотна относительно проема:

Высота проема - зазор снизу (10 мм) - зазор сверху (min 5 мм)

Примеры расчета:

Высота проема 2674 -10-5 = 2659
округляем до 2660 мм

Высота проема 2658 -10-5 = 2643
округляем до 2640 мм

Шаг полотна 5 мм

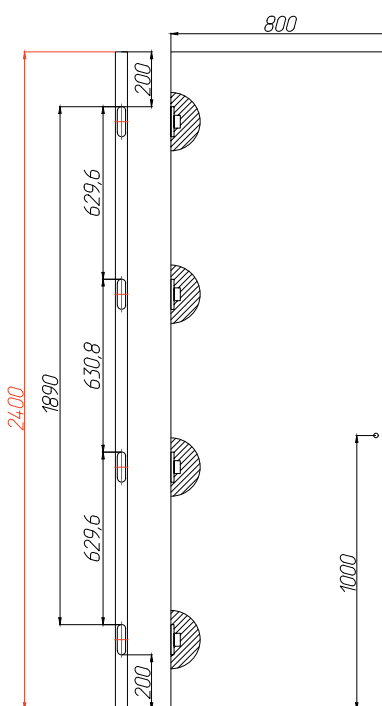
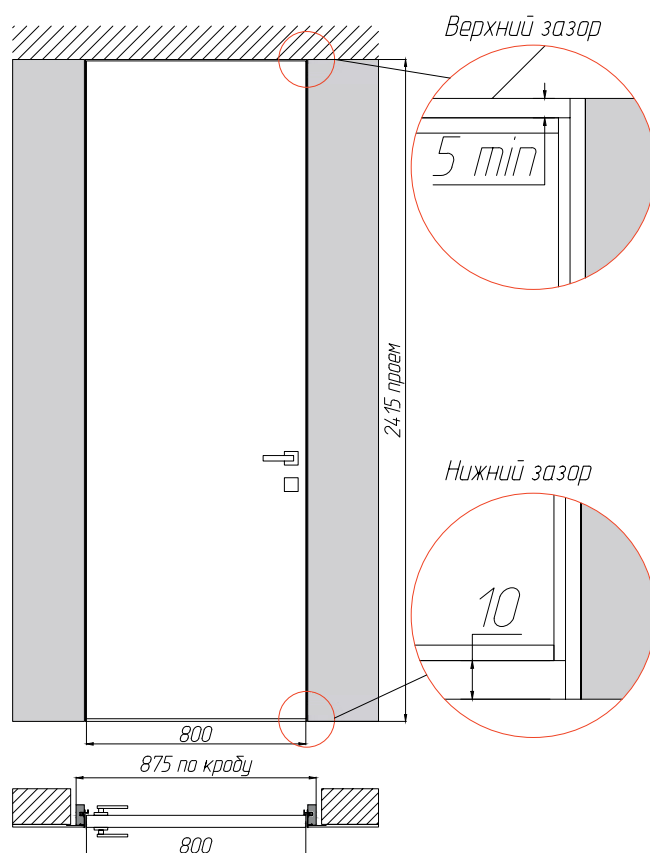

Особенности «INVISIBLE REVERSE INFINITY»

1. Верхний и нижний торцы не имеют четверть.
2. Возможна врезка в полотно двух автоматических порогов (верхний и нижний торцы).
3. Стойки короба подгоняются под проем на объекте.
4. Рекомендуется проводить замеры приборами с высокой точностью.

Примечание:
Обратите внимание на уклон полов и стен.

Расчет размеров полотна относительно проема:

Высота проема - зазор снизу (10 мм) - зазор сверху (min 5 мм)

Примеры расчета:

Высота проема 2674 - 10 - 5 = 2659
округляем до 2660 мм

Высота проема 2658 - 10 - 5 = 2643
округляем до 2640 мм

Шаг полотна 5 мм

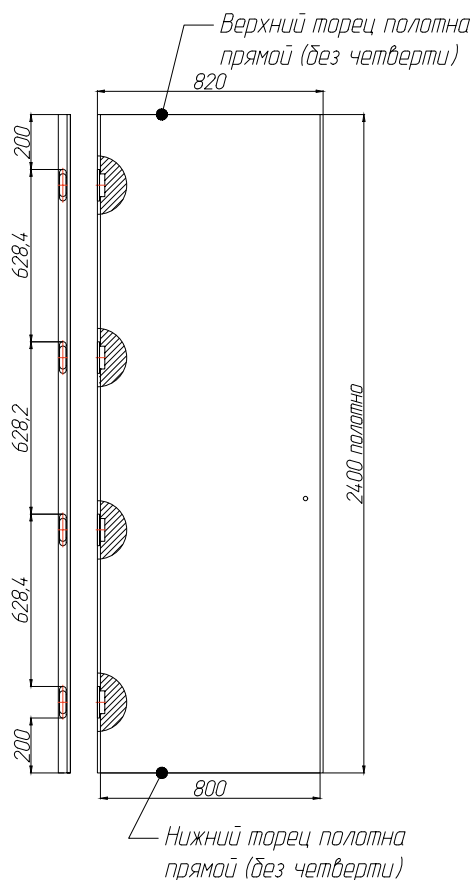
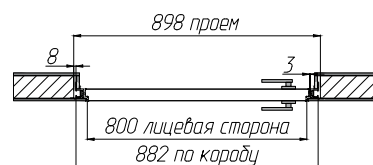
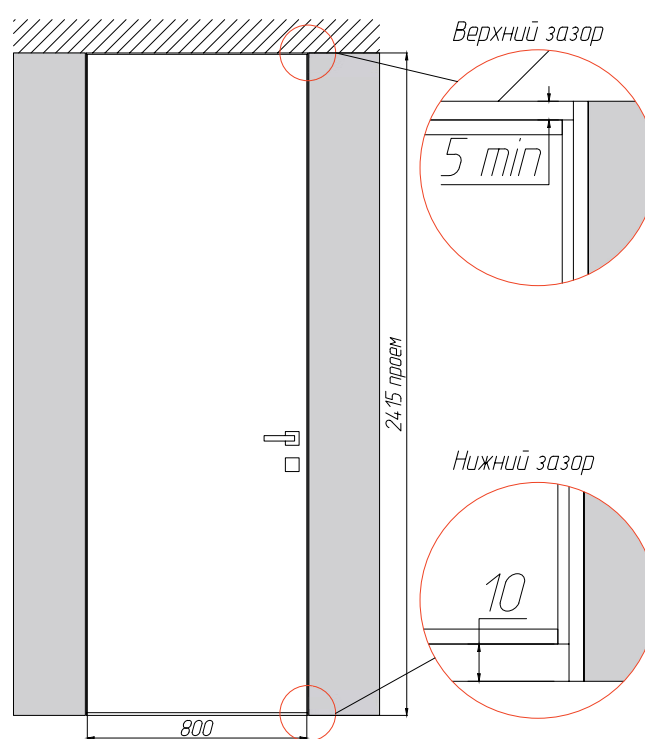

СДВИЖНАЯ СИСТЕМА «MAGIC»

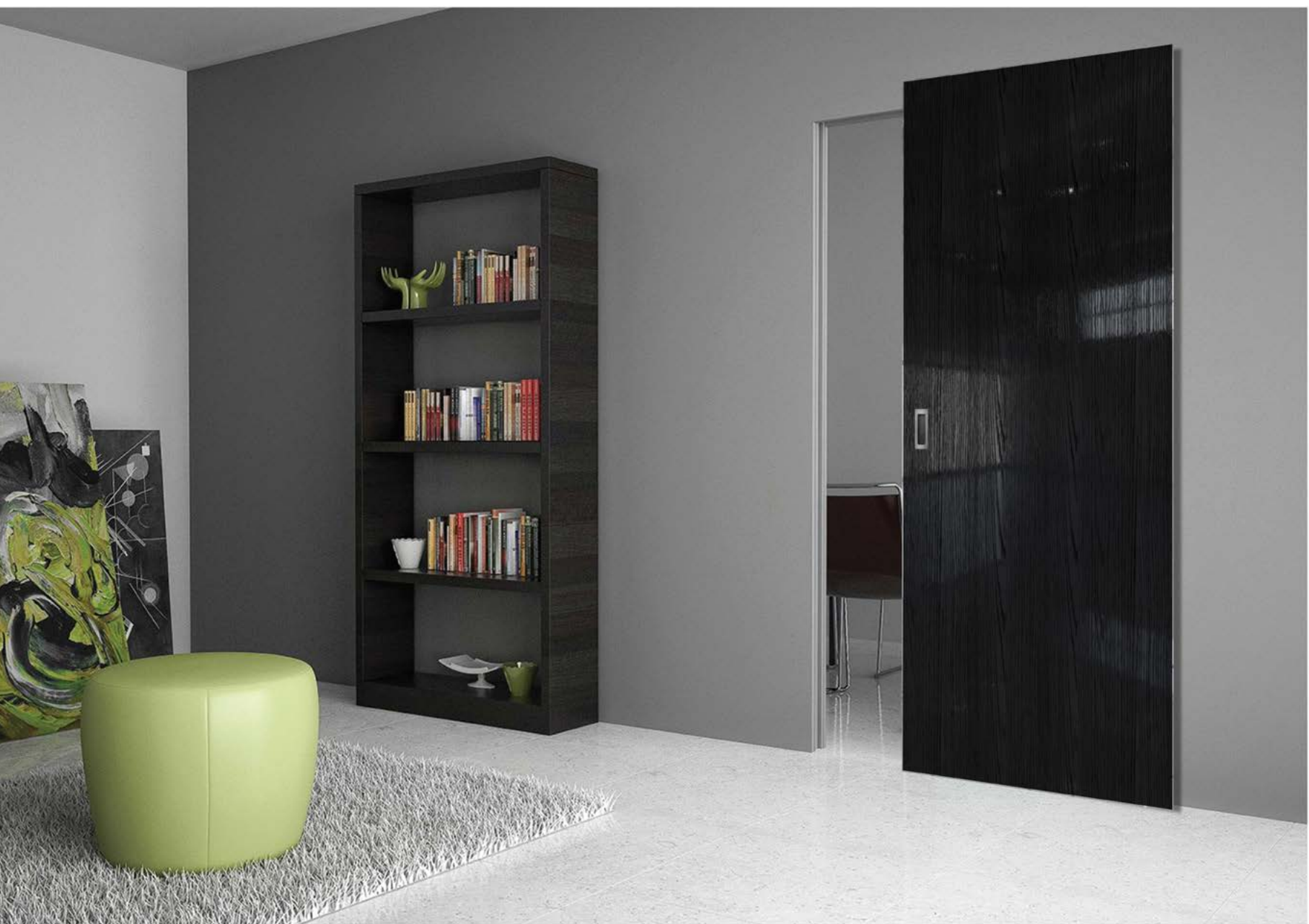

Система открывания «MAGIC» от ProfilDoors – уникальная раздвижная система без видимых направляющих

Благодаря особенностям конструкции, дверь как будто парит в воздухе. Нет никаких направляющих. Система полностью скрывает раздвижной механизм как с открытой, так и с закрытой дверью. Уникальное

решение для современных интерьеров с привлекательным и современным дизайном и высокой функциональностью.

КОНСТРУКТИВНЫЕ ОСОБЕННОСТИ



1STK Pine White glossy

Правое открывание

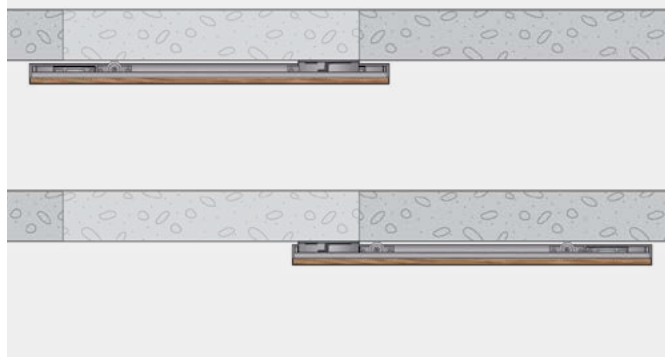

Левое открывание



Схема движения дверей



Центральное открывание для двухстворчатых дверей

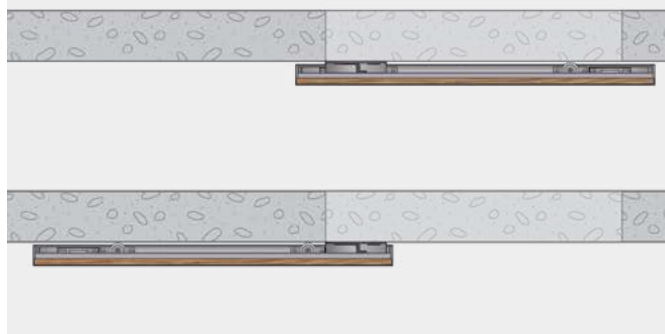
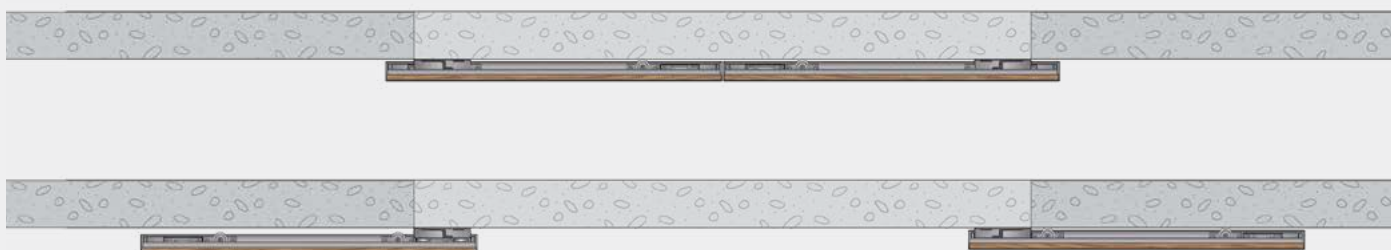

КОМПЛЕКТАЦИЯ «MAGIC»

КОМПЛЕКТ «MAGIC» ВКЛЮЧАЕТ В СЕБЯ:

КОРОБОЧНЫЙ БЛОК

раздвижной механизм, трек «Magic» (Италия).
Сторонность – указывается при заказе.

Заказывается отдельно:

Дверное полотно заказывается отдельно.
В описании к полотну необходимо указывать «Magic». Полотно должно быть выше проема не менее, чем на 70 мм и шире не менее, чем на 100 мм.

Технические особенности раздвижных систем «Magic»:

Так, как система «настенная», при замере проема требуется обратить внимание на качество отделки стен, их кривизну и уклон, а так же на наличие плинтуса, электро-розеток и выключателей в плоскости стены. При возведении проема, специально для установки «настенной» раздвижной системы обязательно требуется предусмотреть закладные элементы, или полное усиление проема и возводимой стены.

Для обеспечения долговечной и качественной работы, раздвижной системы, стены должны быть максимально приближенными к идеальным. Угол сопряжения стены с полами и потолком должен быть 90 градусов.

При замере проемов для системы «Magic», помимо стен, особое внимание стоит обратить на полы, так как сама система опорная. При больших перепадах уровня полов, требуется их выравнивание, либо рассмотрение подвесной системы.

Применяется к сериям:
E, Z, ZN, NK, STK, SMK, LK.



Размеры полотен:

Размер полотна по ширине

MIN 700 мм – MAX 1000 мм
(с шагом 50 мм).

Размер полотна по высоте

MIN 1700 мм – по высоте 2400 мм
(с шагом 50 мм).

ОБЛАСТЬ ПРИМЕНЕНИЯ «MAGIC»

Новая невидимая раздвижная система, которая полностью скрывает скользящую дорожку при открытой или закрытой двери. Запатентованная продукция, которая гарантирует функциональность и эстетическое обновление.

Опорная беспороговая система идеально впишется в жилые помещения. Механизм устанавливается на стену, а несущий профиль врезается в само дверное полотно. Благодаря этому дизайнерскому решению, вы никогда не увидите никаких направляющих на стене в помещении. Что, несомненно, выгодно сказывается на общем эстетическом впечатлении от интерьера.

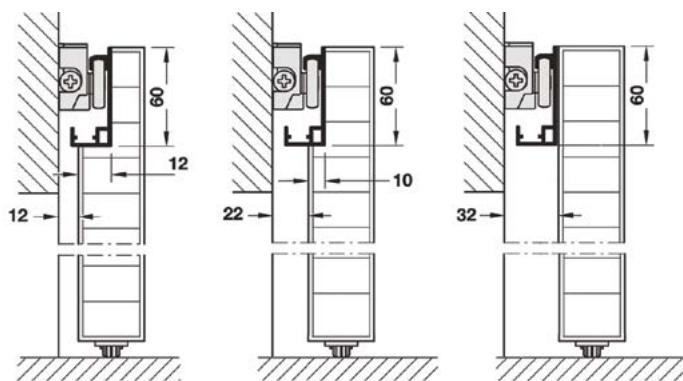

Отступ полотна от стены

■ Примечание – при выборе полотна необходимо учитывать следующие характеристики:

- Полотно MIN + 70мм по высоте относительно проёма.
- Полотно MIN + 100 мм. по ширине относительно проёма



ПРОИЗВОДИТЕЛЬ СИСТЕМЫ

Система разработана нашим официальным партнёром Ternio scorrevoli (Италия).

Название системы: Magic.

СДВИЖНАЯ СИСТЕМА «MAGIC UNIQ»



Система открывания «MAGIC UNIQ» от ProfilDoors

Система открывания Magic Uniq предоставляет все технологические преимущества системы Magic, а так же позволяет использовать систему с бюджетными каркасными полотнами стандартных размеров.

Благодаря использованию Magic Uniq теперь нет необходимости резаться в полотно. Данная раздвижная система позволяет полностью скрыть вид скользящей дорожки, как с открытой дверью, так и с закрытой дверью.

КОНСТРУКТИВНЫЕ ОСОБЕННОСТИ



Правое открывание



Левое открывание



Схема движения дверей



Центральное открывание для двухстворчатых дверей

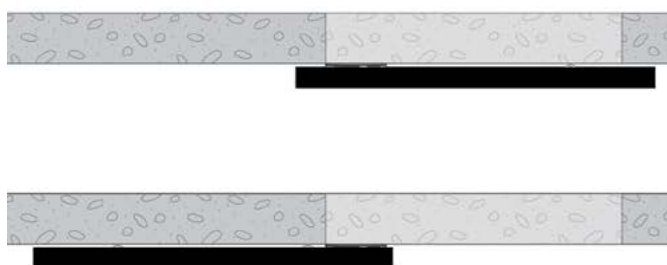

КОМПЛЕКТАЦИЯ «MAGIC2 UNIQ»

Технические особенности раздвижных систем «Magic Uniq»:

К данной системе необходимо заказывать дверное полотно без зарезки.

Размер самого механизма 1100 мм подрезается под необходимый размер дверного полотна.

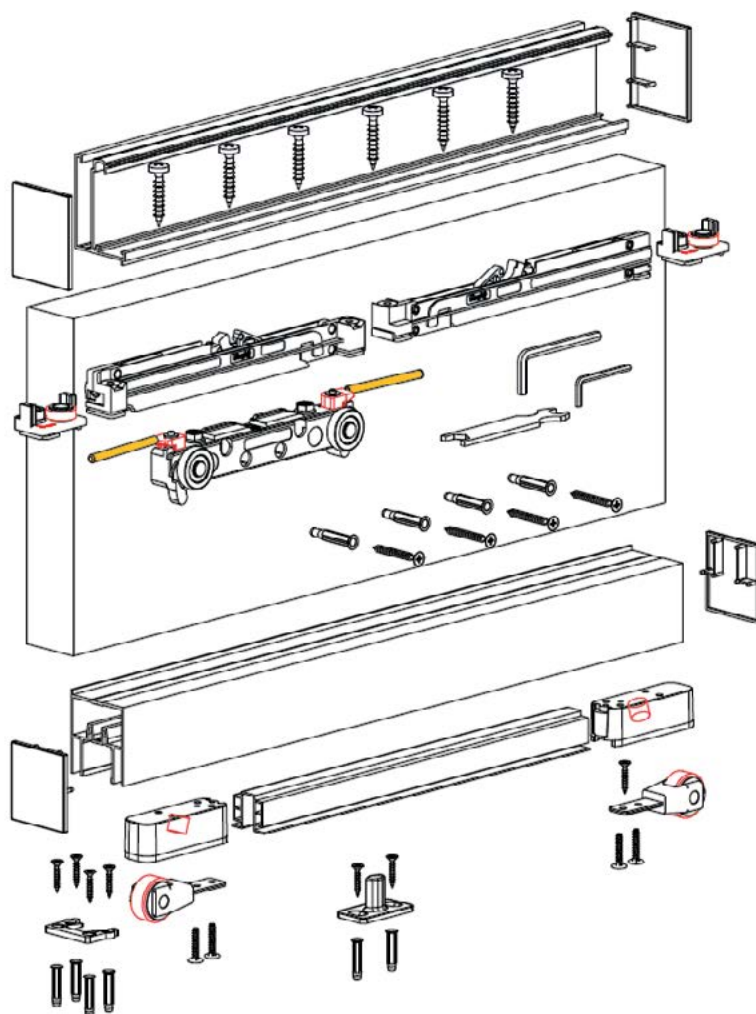

Применяется к сериям:
E, Z, ZN, STK, SMK, LK, NK, AG, AGP, AGK.

Размеры полотен:

Согласно ограничениям каждой серии.

Толщина полотна 44 мм.
Вес полотна 40-80 кг.

ОБЛАСТЬ ПРИМЕНЕНИЯ «MAGIC UNIQ»

Новая раздвижная система, которая идеально подойдет для технологичных интерьеров в различных стилях.

Высокоскоростная система скольжения оснащена амортизаторами, которые обеспечивают мягкое торможение, как при открытии, так и при закрытии.

Треки крепятся непосредственно в верхний и нижний край полотна. С системой Magic UniQ используются стандартные каркасные полотна шириной 44 мм.

Возможно исполнение в матовой черной и матовой алюминиевой отделке.

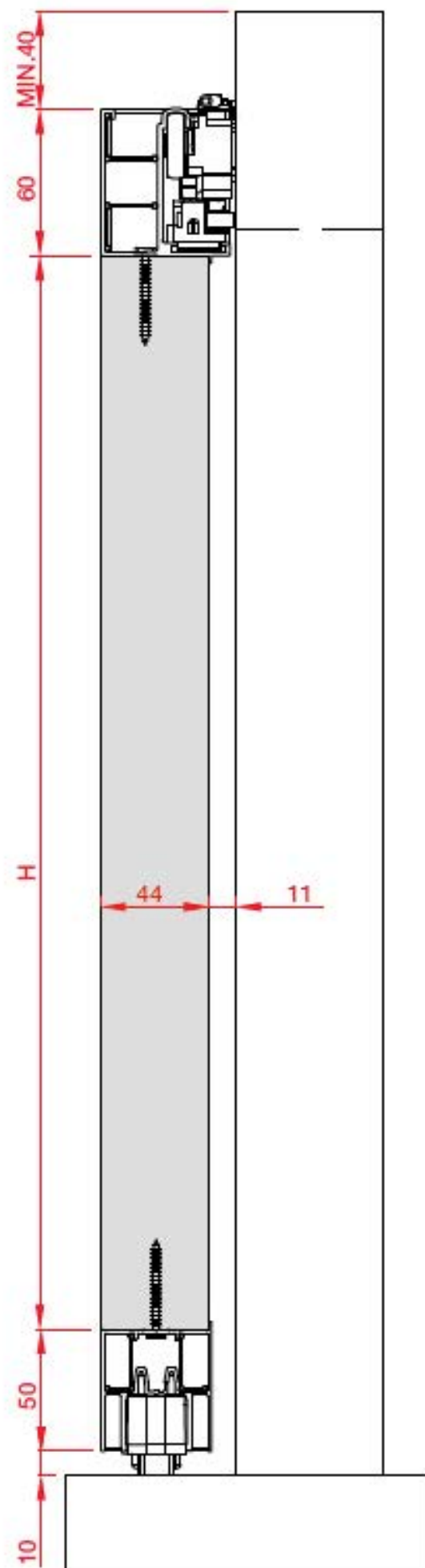

СДВИЖНАЯ СИСТЕМА «DIVA AIR»

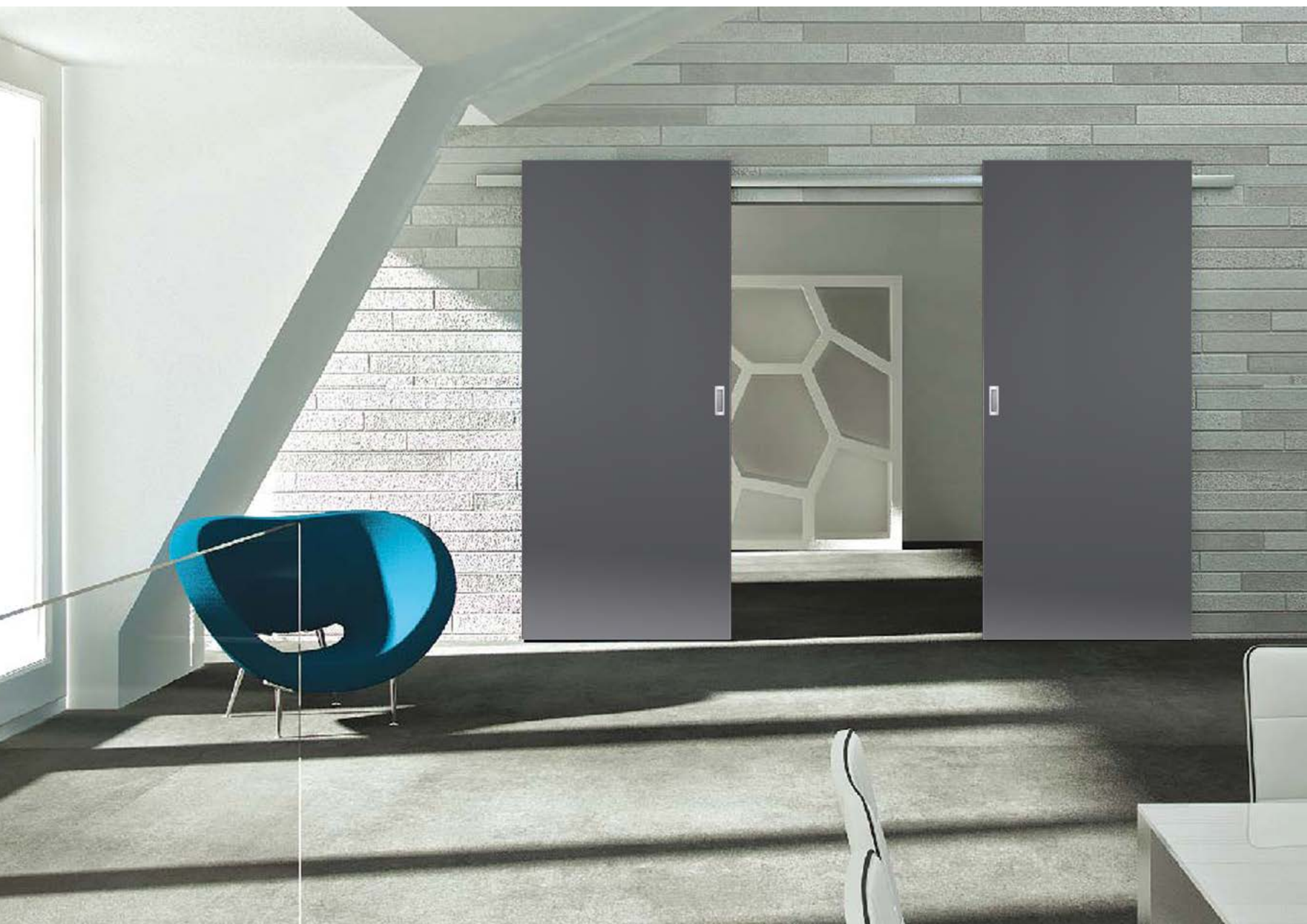

Сдвижная система открывания «DIVA AIR» от ProfilDoors – новая концепция скольжения по стене.

Новый, эстетически инновационный дизайн, разработанный в сотрудничестве с известным итальянским архитектурным бюро. Минимум визуальной нагрузки, все просто и в то же время исключительно элегантно. Скользящая направляющая,

благодаря отсутствию крышки, становится частью декора интерьера, даря ему легкость и воздушность.

КОНСТРУКТИВНЫЕ ОСОБЕННОСТИ



1SMK Серый матовый

Правое открывание

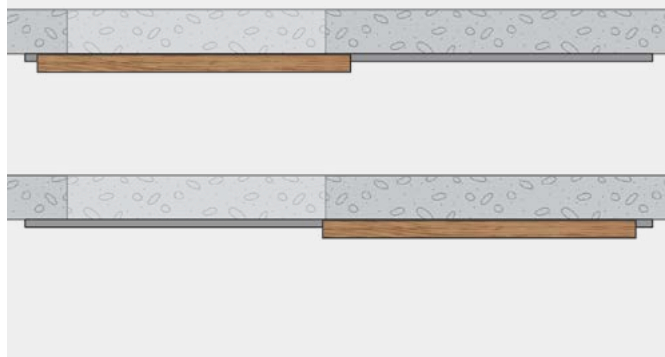

Левое открывание



Схема движения дверей



Центральное открывание для двухстворчатых дверей

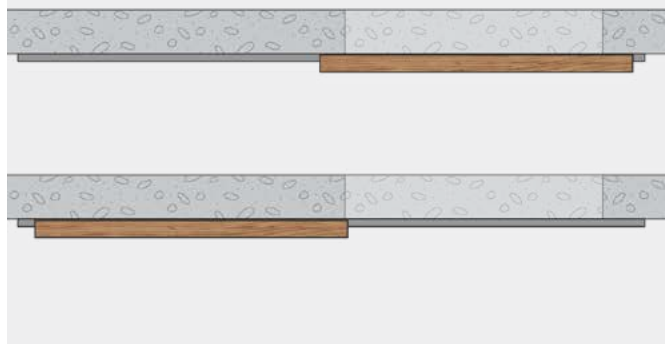

КОМПЛЕКТАЦИЯ «DIVA AIR»

Дверная система «Diva Air» поставляется с предустановленной в дверном полотне фурнитурой.

Технические особенности раздвижных систем «Diva Air»:

При возведении проема специально для установки «настенной» раздвижной системы, обязательно требуется предусмотреть закладные элементы, или полное усиление проема и возводимой стены.

Для обеспечения долговечной и качественной работы раздвижной системы, стены должны быть максимально приближенными к идеальным. Угол сопряжения стены с полами и потолком должен быть 90 градусов. В плоскости стены не должны присутствовать выступы и впадины, так как это может привести к деформации направляющей и некорректной работе системы.

* При замере проема требуется обратить внимание на качество отделки стен, их кривизну и уклон, а также на наличие плинтуса, электро-розеток и выключателей в плоскости стены.

Расстояние от края направляющей до смежной стены должно быть не менее 250 мм, для того чтобы обеспечить установку доводчика.

Применяется к сериям:
E, Z, ZN, NK, STK, SMK, LK.

Размеры полотен:

Размер полотна по ширине

MIN 700 мм – MAX 1000 мм
(с шагом 50 мм).

Размер полотна по высоте

MIN 1700 мм – по высоте 2400 мм
(с шагом 50 мм).

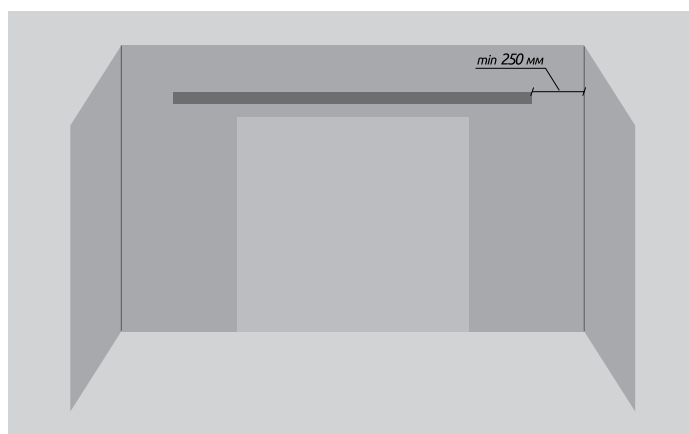

ОБЛАСТЬ ПРИМЕНЕНИЯ «DIVA AIR»

Раздвижная система для межкомнатных дверей с изысканным дизайном и технологически продвинутым содержанием.

Инновационные воздушные демпферы позволяют двери скользить и останавливаться мягко и бесшумно, а также защитят ваши пальцы и ваших домашних питомцев от ударов и защемлений.

Элегантный внешний вид, ненавязчивый дизайн позволяют использовать эту систему практически в любом интерьере.



! Примечание – при выборе полотна необходимо учитывать следующие характеристики:

- Полотно MIN + 120мм по высоте относительно проёма.
- Полотно MIN + 100 мм. по ширине относительно проёма.

ПРОИЗВОДИТЕЛЬ СИСТЕМЫ

Система разработана нашим официальным партнёром Terno scorrevoli (Италия).

Название системы Diva Air.

СИСТЕМА «IZYDA»



Система открывания «IZYDA» от ProfilDoors – для актуального интерьера в стиле лофт и винтаж

Специально для ценителей винтажной и индустриальной стилистики система открывания дверей с брутальным внешним видом и отличными техническими характеристиками. Стильные каретки с большими колесами, крепление на стену

с помощью декоративных крупных болтов, открытые элементы механики системы и темный цвет матового покрытия идеально дополняют интерьер в стиле лофт, гранж или винтаж.

КОНСТРУКТИВНЫЕ ОСОБЕННОСТИ



10ZN Салинас светлый
стекло Черный лак

Левое открывание



Правое открывание



Схема движения дверей



Центральное открывание для двухстворчатых дверей



КОМПЛЕКТАЦИЯ «IZYDA»

КОМПЛЕКТ «IZYDA» ВКЛЮЧАЕТ В СЕБЯ:

Дверное полотно заказывается отдельно.
В описании к полотну необходимо указывать «Izyda». Полотно должно быть выше проема не менее, чем на 100 мм. и шире, не менее, чем на 100 мм.

Дополнительно:

- Ручка Kit Izy
- Комплект доводчиков



Применяется к сериям:
X, U, L, XN, N, STP, E, Z, ZN, NK, LK, STK, SMK.

Размеры полотен:

Размер полотна по ширине

MIN 700 мм – MAX 1000 мм
(с шагом 50 мм).

Размер полотна по высоте

MIN 1700 мм – по высоте 2400 мм
(с шагом 50 мм).

ОБЛАСТЬ ПРИМЕНЕНИЯ «IZYDA»

При всей своей брутальности система не смотрится страшно или вычурно. Продуманный и тщательно выверенный дизайн деталей гармонично впишут двери с современным интерьер в индустриальном или сельском стиле.

Лакокрасочное покрытие всех частей системы отличается очень высокой устойчивостью к механическим повреждениям, а также обладает специфической поверхностью, которая предотвращает накопление пыли на открытых элементах системы.



! Примечание – при выборе полотна необходимо учитывать следующие характеристики:

- Полотно MIN + 100 мм по высоте относительно проёма.
- Полотно MIN + 100 мм. по ширине относительно проёма.

ПРОИЗВОДИТЕЛЬ СИСТЕМЫ

Система разработана нашим официальным партнёром Valcomp (Польша).

Название системы: IZYDA.

